

CV, CVF, CVL

PIONOWE, WIELOSTOPNIOWE, ODŚRODKOWE POMPY ZE STALI
NIERDZEWNEJ W UKŁADZIE KRÓCĆÓW IN LINE



CV

Seria CV charakteryzująca się wysoką wydajnością, niskim poziomem hałasu oraz niezawodnym uszczelnieniem została zaprojektowana dla szerokiego zakresu zastosowań.

Do pompowania czystych cieczy nieagresywnych chemicznie

ZASTOSOWANIE:

1. systemy zaopatrzenia w wodę pitną i użytkową w tym:

- wodociągi
- hydrofornie
- zestawy i układy hydroforowe

2. przemysł w tym:

- przemysłowe systemy oczyszczania: układy myjące / płuczące,
- wysokociśnieniowe układy obiegowe,
- zasilanie kotłowni
- systemy klimatyzacyjne
- układy chłodnicze,
- układy przeciwpożarowe
- układy smarowania maszyn
- Dostarczanie wody w budynkach o wysokiej zabudowie
- przesył oleju, glikolu i chłodziwa
- kortów golfowych

3. rolnictwo w tym:

- układy nawadniające
- deszczownie,
- układy irygacyjne
- gospodarstwa rybne

4. usługi w tym:

- pralnie,
- myjnie samochodowe



Silnik (kW)	50 Hz/ LpA (dB(A))
0,37	53
0,55	53
0,75	53
1,1	55
1,5	58
2,2	58
3,0	59
4,0	66
5,5	73
7,5	73
11	75
15	70
18,5	70
22	69
30	73
37	73
45	73

Warunki pracy:

- wydajność: 0,7-120 m³/h
- maksymalne ciśnienie: 32 bar
- temperatura cieczy: -20°C / +104°C
- temperatura otoczenia: +40°C
- zakres przepływu: 0,4~120m³/h
- zakres wartości pH: PH3~9



Materiały:

- silnik trójfazowy, dwubiegunowy, asynchroniczny z wirnikiem klatkowym
- klasa izolacji F
- stopień ochrony IP55
- wirniki – stal nierdzewna AISI304 (EN/DIN 1.4301)
- dyfuzory – stal nierdzewna AISI304 (EN/DIN 1.4301)
- wał pompy – stal nierdzewna: dla pomp CV AISI420 , dla pomp CVF, CVL AISI431 (EN/DIN 1.4057)
- obudowa pompy – stal nierdzewna AISI304 (EN/DIN 1.4301)
- korpus ssący/tłoczny pompy – dla pomp CV żeliwo ASTM25B (EN/DIN EN-JL1030), dla pomp CVF odlew AISI304 (EN/DIN 1.4301), dla pomp CVL tłoczona blacha AISI304 (EN/DIN 1.4301)
- dławica mechaniczna pakietowa dla podstawowych wersji od +10°C do +90°C: węgiel krzemu / węgiel wolframu / EPDM

Częstotliwość uruchomień i zatrzymań

- Silnik o mocy do 4kW włącznie: Maksymalnie 100 razy na godzinę.
- Silniki o mocy 5.5kW i więcej: Maksymalnie 20 razy na godzinę.

Rysunek techniczny

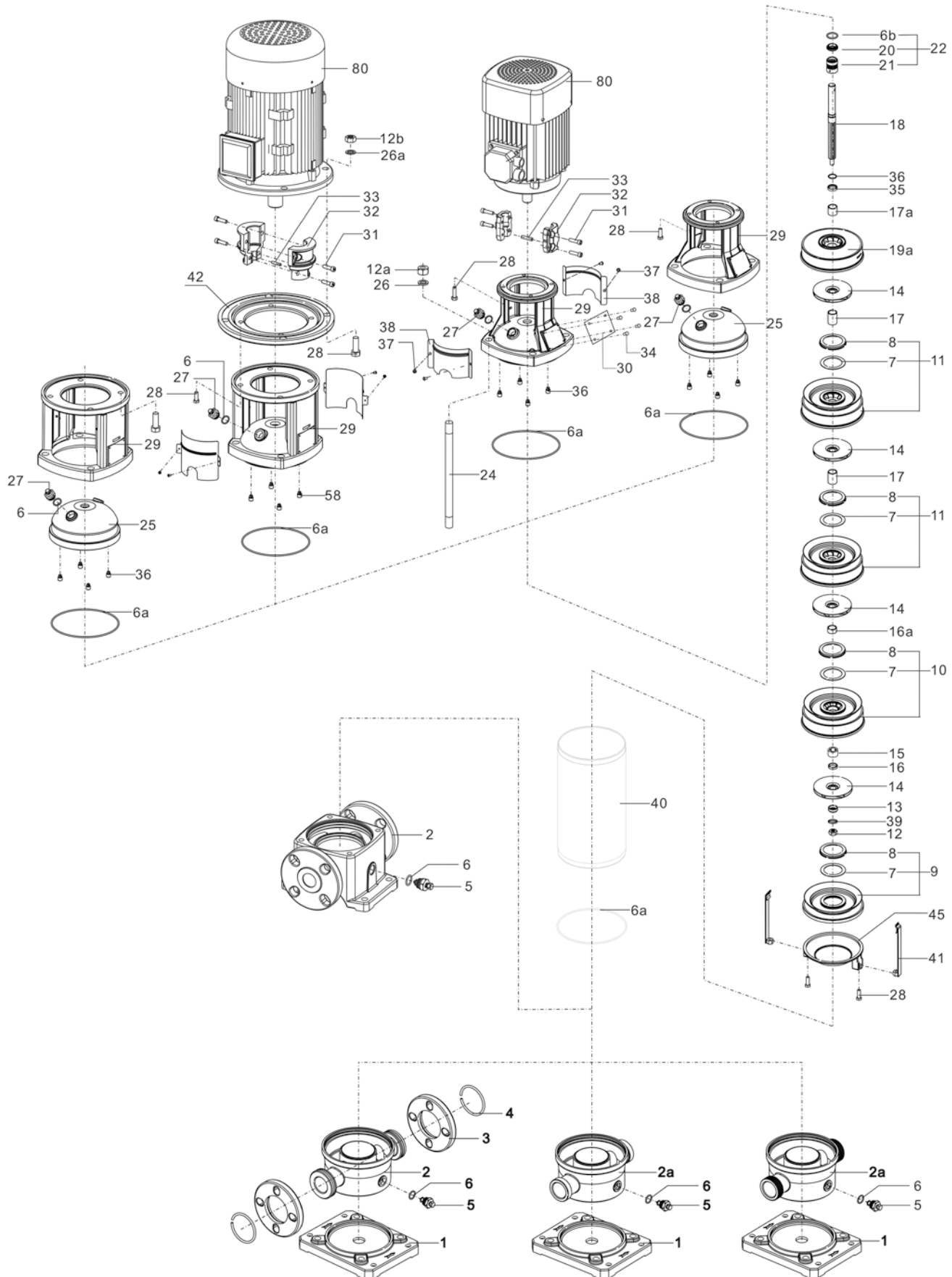

NR	OPIS	MATERIAŁ	NR	OPIS	MATERIAŁ
1	Podstawa	Żeliwo	27	Wtyczka zasilania	SUS304
2	Obudowa pompy	Żeliwo	28	Śruba	Cynk
2a	Obudowa pompy	SUS304	28a	Śruba	Cynk
3	Kołnierz	Żeliwo	29	Szkielet silnika	HT200
4	Pierścień sprężynujący zabezpieczający	SUS201	30	Tablica znamionowa	Aluminium
5	Drenaż	SUS304	31	Sworzeń gwintowany	Cynk
6	Pierścień uszczelniający typu „O”	NBR	31a	Sworzeń gwintowany	Cynk
6a	Pierścień uszczelniający typu „O”	NBR	31b	Sworzeń gwintowany	Cynk
6b	Pierścień uszczelniający typu „O”	NBR	31c	Sworzeń gwintowany	Cynk
7	Uszczelnienie	Ptfe	31d	Sworzeń gwintowany	Cynk
7a	Uszczelnienie	Ptfe	31e	Sworzeń gwintowany	Cynk
8	Tarcze uszczelniające	SUS304	32	Łączenie trzonu	QT450-10
9	Sekcja wlotu	SUS304	33	Wkręt	Cynk
9a	Sekcja wlotu	SUS304	34	Gwóźdź	H62
10	Dyfuzor wspomagający	SUS304	35	Tuleja zaciskowa	SUS304
10a	Dyfuzor wspomagający	SUS304	36	Pierścień zaciskowy	SUS304
11	Dyfuzor	SUS304	37	Wkręt	SUS304
11a	Dyfuzor	SUS304	38	Ośłona łączenia	SUS304
12	Nakrętka	Cynk	39	Podkładka sprężynowa	SUS304
12a	Nakrętka	Cynk	40	Zewnętrzna tuleja	SUS304
12b	Nakrętka	Cynk	41	Zespół ogniw	SUS304
13	Tuleja wirnika napędzanego	SUS304	42	Kołnierz silnika	Żeliwo
14	Wirnik napędzany	SUS304	43	Uszczelka	NBR
15	Tuleja łożyskowa	Węglik wolframu	44	Owalny kołnierz	Żeliwo
15a	Tuleja łożyskowa	Węglik wolframu	45	Ośłona mocowania	SUS304
16	Krótką tuleja I	SUS304	46	Pierścień szyjki	SUS304
16a	Krótką tuleja II	SUS304	47	Wyłożenie	PTFE
17	Długa tuleja	SUS304	48	Pierścień podporowy	SUS304
17a	Długa tuleja	SUS304	49	Nakrętka	SUS304
18	Trzon	SUS431	50	Stożek	SUS304
19	Sekcja wylotu	SUS304	51	Pierścień ślizgowy do wirnika napędzanego	SUS304
19a	Sekcja wylotu	SUS304	52	Tuleja zaciskowa	SUS304
19b	Sekcja wylotu	SUS304	53	Łożysko ślizgowe	Węglik wolframu
20	Nieruchomy pierścień uszczelniający	Węgiel	54	Pokrywa dławika	Stal zlewna
21	Pierścień obrotowy	Węglik wolframu	55	Drenaż	SUS304
22	Uszczelnienie mechaniczne	Węgiel/węglik wolframu/viton	56	Tuleja łożyskowa	Węglik wolframu +SUS304
23	Pierścień elastyczny	SUS304	57	Łożysko ślizgowe	Węglik wolframu
24	Śruba dwustronna	Cynk	58	Micela	Viton
25	Ośłona pompy	SUS304	80	Silnik	SUS304
26	Podkładka	SUS304			

MAKSYMALNE CIŚNIENIE INSTALACJI		MAKSYMALNE CIŚNIENIE WEJŚCIOWE	
CV, CVF, CVL 1 / 2 / 3 / 4 / 5	25 bar	CV, CVF, CVL 1 CV, CVF, CVL 1 - 2 > CV, CVF, CVL 1 - 36	10 bar
		CV, CVF, CVL 2 CV, CVF, CVL 2 - 2 > CV, CVF, CVL 2 - 26	10 bar
		CV, CVF, CVL 3 CV, CVF, CVL 3 - 2 > CV, CVF, CVL 3 - 29 CV, CVF, CVL 3 - 31 > CV, CVF, CVL 3 - 36	10 bar 15 bar
		CV, CVF, CVL 4 CV, CVF, CVL 4 - 2 > CV, CVF, CVL 4 - 22	15 bar
		CV, CVF, CVL 5 CV, CVF, CVL 5 - 2 > CV, CVF, CVL 5 - 16 CV, CVF, CVL 5 - 18 > CV, CVF, CVL 5 - 36	10 bar 15 bar
CV, CVF, CVL 10 - 1 > CV, CVF, CVL 10 - 12 CV, CVF, CVL 10 - 14 > CV, CVF, CVL 10 - 22	16 bar 25 bar	CV, CVF, CVL 10 CV, CVF, CVL 10 - 1 > CV, CVF, CVL 10 - 6 CV, CVF, CVL 10 - 7 > CV, CVF, CVL 10 - 22	8 bar 10 bar
CV, CVF, CVL 15 - 1 > CV, CVF, CVL 15 - 10 CV, CVF, CVL 15 - 12 > CV, CVF, CVL 15 - 17	16 bar 25 bar	CV, CVF, CVL 15 CV, CVF, CVL 15 - 1 > CV, CVF, CVL 15 - 3 CV, CVF, CVL 15 - 4 > CV, CVF, CVL 15 - 17	8 bar 10 bar
CV, CVF, CVL 20 - 1 > CV, CVF, CVL 20 - 10 CV, CVF, CVL 20 - 12 > CV, CVF, CVL 20 - 17	16 bar 25 bar	CV, CVF, CVL 20 CV, CVF, CVL 20 - 1 > CV, CVF, CVL 20 - 3 CV, CVF, CVL 20 - 4 > CV, CVF, CVL 20 - 17	8 bar 10 bar
CV, CVF 32 - 1 - 1 > CV, CVF 32 - 7 CV, CVF 32 - 8 - 2 > CV, CVF 32 - 12 CV, CVF 32 - 13 - 2 > CV, CVF 32 - 14	16 bar 25 bar 30 bar	CV, CVF, CVL 32 CV, CVF 32 - 1 - 1 > CV, CVF 32 - 4 CV, CVF 32 - 5 - 2 > CV, CVF 32 - 10 CV, CVF 32 - 11 - 2 > CV, CVF 32 - 14	4 bar 10 bar 15 bar
CV, CVF 45 - 1 - 1 > CV, CVF 45 - 5 CV, CVF 45 - 6 - 2 > CV, CVF 45 - 9 CV, CVF 45 - 10 - 2 > CV, CVF 32 - 13 - 2	16 bar 25 bar 33 bar	CV, CVF, CVL 45 CV, CVF 45 - 1 - 1 > CV, CVF 45 - 2 CV, CVF 45 - 3 - 2 > CV, CVF 45 - 5 CV, CVF 45 - 6 - 2 > CV, CVF 45 - 13 - 2	4 bar 10 bar 15 bar
CV, CVF 64 - 1 - 1 > CV, CVF 64 - 5 CV, CVF 64 - 6 - 2 > CV, CVF 64 - 8 - 1	16 bar 25 bar	CV, CVF, CVL 64 CV, CVF 64 - 1 - 1 > CV, CVF 64 - 2 - 2 CV, CVF 64 - 2 - 1 > CV, CVF 64 - 4 - 2 CV, CVF 64 - 4 - 1 > CV, CVF 64 - 8 - 1	4 bar 10 bar 15 bar
CV, CVF 90 - 1 - 1 > CV, CVF 90 - 4 CV, CVF 90 - 5 - 2 > CV, CVF 90 - 6	16 bar 25 bar	CV, CVF, CVL 90 CV, CVF 90 - 1 - 1 > CV, CVF 90 - 1 CV, CVF 90 - 2 - 2 > CV, CVF 90 - 2 - 3 CV, CVF 90 - 3 > CV, CVF 90 - 6	4 bar 10 bar 15 bar

CV, CVF, CVL

NPSH

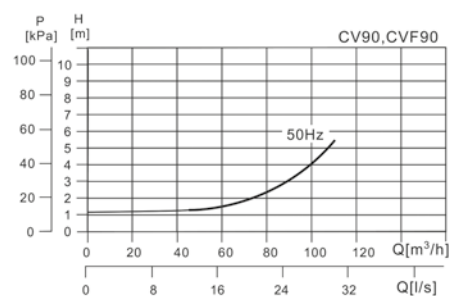
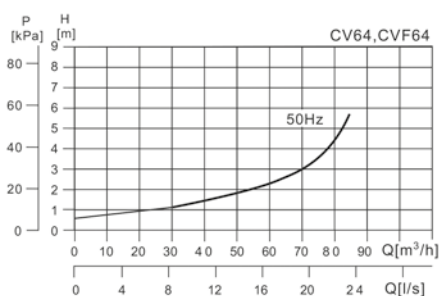
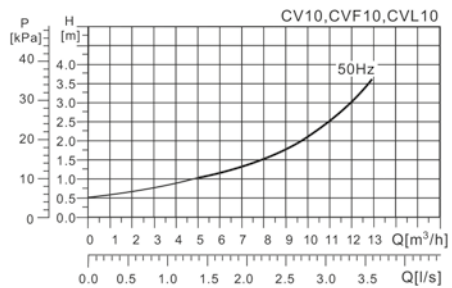
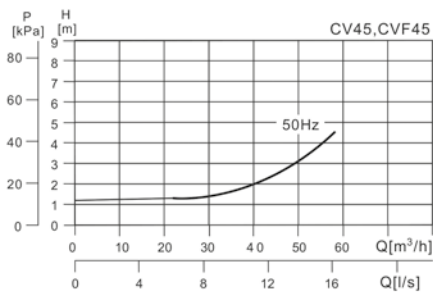
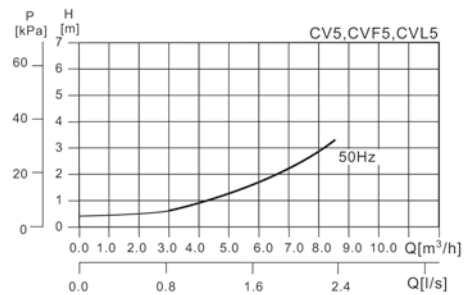
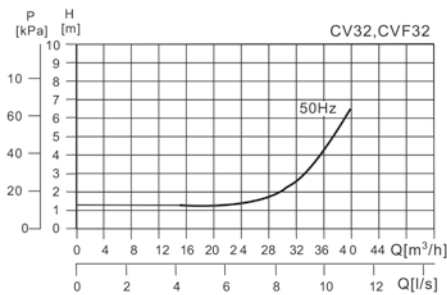
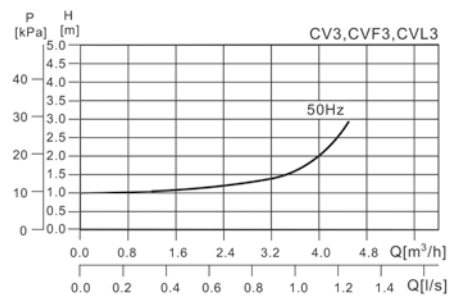
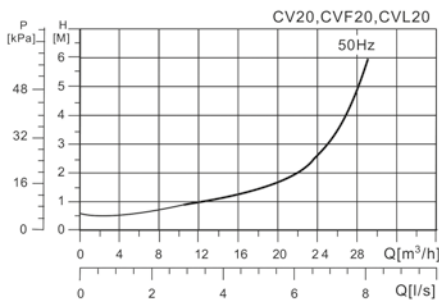
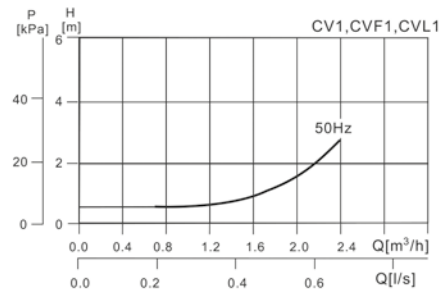
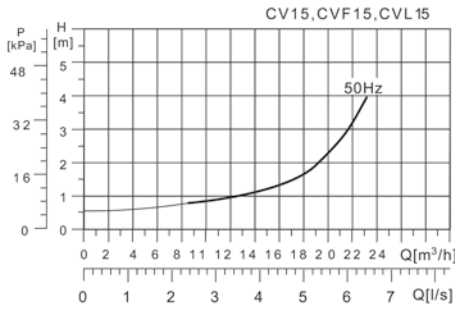

CV, CVF, CVL 2

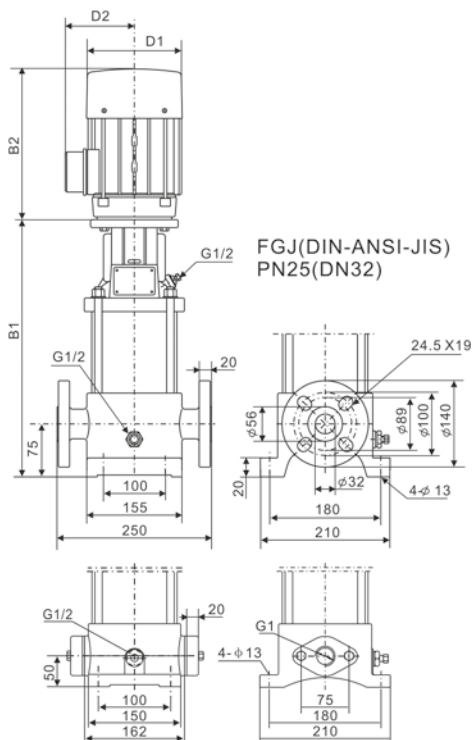
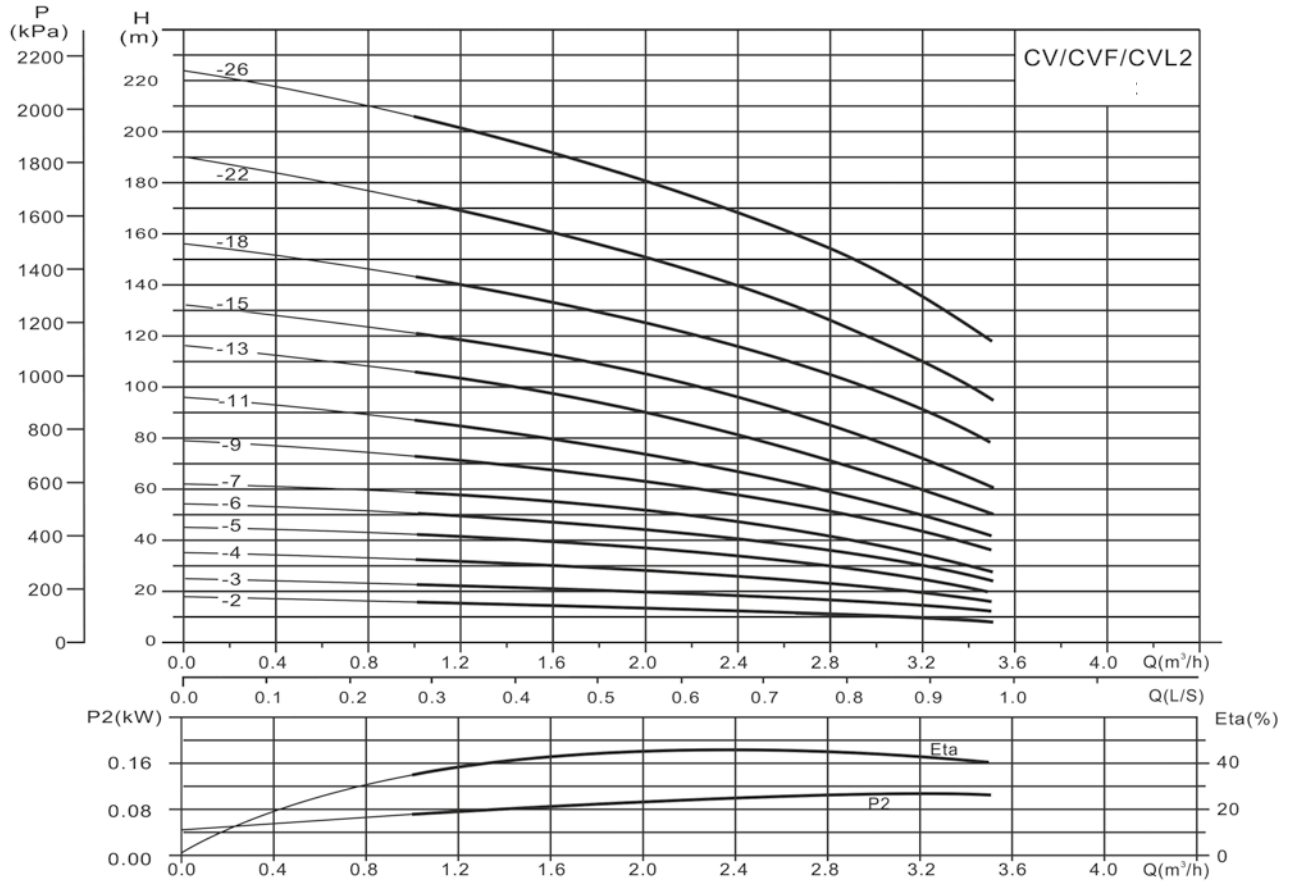

Nazwa	Moc (kW)	Wymiary (mm)					Waga (kg)
		B1	B2	B1+B2	D1	D2	
CV2-2	0,37	262	205	467	133	102	22
CV2-3	0,37	280	205	485	133	102	22
CV2-4	0,55	298	205	503	133	102	25
CV2-5	0,55	316	205	521	133	102	25
CV2-6	0,75	334	205	539	133	102	27
CV2-7	0,75	352	205	557	133	102	27
CV2-9	1,1	394	241	635	154	111	29
CV2-11	1,1	430	241	671	154	111	29
CV2-13	1,5	466	241/293	707/759	154	111	32
CV2-15	1,5	502	241/293	743/795	154	111	32
CV2-18	2,2	558	275/293	833/851	177	116	38
CV2-22	2,2	630	275/293	905/923	177	116	43
CV2-26	3,0	702	293	977	177	116	48